

ULTRA

BY GRS®



SE VIDEO



GRS® glädjer sig att kunna presentera den nya verktygsserien "Jura by GRS" för ädelstensfattare, gravörer och guldsmeder. Den är en perfekt kombination av innovation och kvalitetstillverkning. Över hela världen har Jura gjort sig ett namn som diamantfattare med exakta fattningsarbeten och otroligt komplex design. Tillverkaren har antagit olika unika utmatningar inom ädelstensfattningsarbeten och utvecklat innovativa lösningar. Juras koncept är ergonomiskt utformat för långa arbetstimmar vid arbetsbänken och skapar därmed grundvalen för maximal effektivitet.

Dessa verktyg kommer att revolutionera dina arbetsrytiner!

I N N E H Å L L

CLASSIC QUICK CHANGE-SYSTEM **2**

3X LINE **12**

JURA ARBETSBÄNK **18**

OUMBÄRLIGT FRÅN JURA **19**

JURA FÖRVARING **20**

JURA SMÅDELAR **22**

TILLBEHÖR **23**

HUR JURA ARBETSSTYCKHÅLLARE KOMBINERAS:

- MICROBLOCK® & MICROBLOCK® XL **24**
- STANDARD BLOCK **25**
- 3X-GRAVYRKULA **26**

ÅTERFÖRSÄLJARFÖRTECKNING **28**

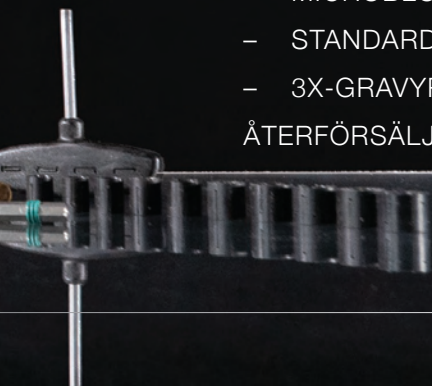

CLASSIC QUICK CHANGE-SYSTEM

QC (QUICK CHANGE)-ARBETSSTYCKHÅLLARE GLIDER LÄTT I JURA MASTER-BACKARNA.



BYT UT DIN ARBETSSTYCKHÅLLARE SNABBT OCH EFFEKTIVT.

GRS® MicroBlock® gravyrkula (#003-683)

Finns även med MicroBlock® XL (#003-773),
adapter för GRS® Standard Block (#500-008).

Classic QC- arbetsstyckhållare (sid. 8-11)

I bilden: Cylindriska backar,
6 mm (#500-001).

Jura Master- backar

Anslut flera Classic QC-
arbetsstyckhållare. Kompatibel
med MicroBlock® och
MicroBlock® XL.

SE VIDEO



*”Allt jag kan hålla
kan jag också infatta.”*

— Jura



RUNDA
BACKAR,
20 MM



YTTRE
RINGHÅLLARE

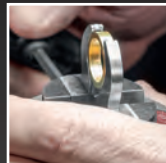

CLASSIC QC-KLÄMANORDNING
för horisontal arbetsstyckhållare

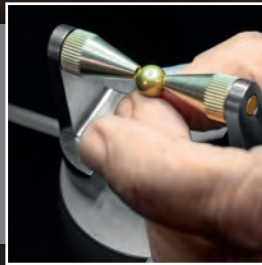

SHELLACK-
PLATTA

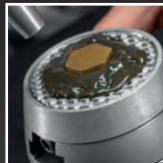

BORRCHUCK-
HÅLLARE



PLATTA
KLÄMBACKAR



QC-Basic-sats

med MicroBlock®



Finns även:

**Utan
MicroBlock®** 500-509 

**För GRS®
Standard Block** 500-512 

**Med
MicroBlock® XL** 500-526 

500-508

beställa 

Basic-satsen är idealisk för den som arbetar med ringsmide. Med kombinationen av Jura Master-backar och QC-arbetsstyckshållare får ni ett system som konstruerats för effektivast möjliga arbete. Tack vare QC-konceptet går det att byta hållare på några få sekunder. Den horisontella ringhållaren (kombination av horisontala ringklämmor #500-010 och skruvsats för invändig ringhållare #500-011) är försedd med ett individuellt låssystem som möjliggör separat inställning av ringens expanderhylsa och dess rotation. Den vertikala ringhållaren är en enkel och effektiv vertikal spännanordning. Tio expanderhylsor gör det enkelt att hitta rätt storlek för ert arbete (diameter 13–22 mm). En urtagsförsedd platt klämsats för övningsplattor och andra platta föremål (runda såväl som fyrkantiga). De kan även användas som hållare för kärnfattningsverktyg vid polering och sliping.

Leveransomfattning:

#003-683 MicroBlock®

#500-018 Jura Master-backar

#523-017 Liten sockel för gravyrkula

#523-020 5 mm insexnyckel

#500-007 Platta klämsats

#502-501 Vertikal ringhållare

#500-010 Horisontala ringklämmor

#500-011 Skruvsats för invändig ringhållare

#500-504 Expanderhylsor i plast

#500-523 Förvaring för QC-Basic-sats

SE VIDEO



QC-Complete-sats

med MicroBlock®



500-510

Finns även:

Utan
MicroBlock®

500-511



För GRS®
Standard Block

500-513



Med
MicroBlock® XL

500-527



beställa

Complete-satsen utökar Basic-satsen och omfattar ett sortiment av spännanordningar för alla steninfattare. De speciella klämmorna är lämpliga för arbetsstycken med ovanliga former, som ringar, berlocker eller örhängen, vid slipning av frässtål och kärnfattningsverktyg samt vid borning. De urtagfsörsedda backarna gör att det går snabbt att lossa arbetsstycket och använda samma hållare för att omslipning av kärnfattningsverktyg. Varje back kan anpassas individuellt med hjälp av Thermo-Loc®-stavar, vilket ger en arbetsmiljö lämpad för serieproduktion. De koniska mässingshållarna kan anpassas för att hålla objekt med olika former, till exempel klotformiga objekt. Schellack- och Thermo-Loc-cylindrarna används vid extra känsliga ringarbeten.

Leveransomfattning:

#003-683 MicroBlock®

#500-018 Jura Master-backar

#523-017 Liten sockel för gravyrkula

#523-020 5 mm insexnyckel

#500-007 Platta klämbackar

#502-501 Vertikal ringhållare

#500-009 Yttre ringhållare

#500-001 Cylindriska backar, 6 mm

#500-002 Cylindriska backar, 10 mm

#500-003 Runda backar, 20 mm

#500-004 Raka backar, 20 mm

#500-005 Raka backar, 40 mm

#500-006 Gravyrklämma

#500-013 Thermo-Loc® gravyrklämma

#500-014 Schellackplatta

#500-010 Horisontala ringklämmor

#500-011 Skruvsats för invändig ringhållare

#502-502 Thermo-Loc-cylinder

#502-015 Schellackcylinder

#500-506 Konisk punkthållare

#500-507 Koniska pärlhållare

#500-504 Expanderhylsor i plast

#500-523 Förvaring för QC-Basic-sats

#500-524 Förvaring för QC-Complete-sats

#523-012 Förvaring för koniska hållare och cylindrar

#523-013 Förvaring för schellackplattor och Thermo-Loc-klämmor

QC-Advanced-sats

med MicroBlock®



500-517

beställa 

Advanced-satsen är marknadens mest omfattande system med arbetstyckeshållare. Jura har utvecklat arbetsstyckeshållarlösningar för praktiskt taget alla användningsområden. Det här systemet besparar användaren mycket tid och frustration under arbetet med att hitta det rätta sättet att hålla fast ett arbetsstycke för stenfattning eller gravyr. Vid sidan av arbetsstyckeshållarlösningarna innehåller den här satsen ett antal användbara tillbehör. Handchuckar är perfekt för användning med kärnfattningsverktyg, eller stenpressare i Jura-stil, kärndelare, polerstålverktyg och mer. Digital Divider och den keramiska ritsnålen underlättar vid en enkel ritsning eller när du behöver ritsa med stor precision. En pincett och en karbidspets är också användbara tillbehör som kommer väl till pass i ditt dagliga arbete.

Leveransomfattning:

#003-683 MicroBlock®

#500-018 Jura Master-backar

#523-017 Liten sockel för gravyrkula

#523-020 5 mm insexnyckel

#500-007 Platta klämbackar

#502-501 Vertikal ringhållare

#500-009 Yttre ringhållare

#500-001 Cylindriska backar, 6 mm

#500-002 Cylindriska backar, 10 mm

#500-003 Runda backar, 20 mm

#500-004 Raka backar, 20 mm

#500-005 Raka backar, 40 mm

#500-006 Gravyrklämma

#500-013 Thermo-Loc® gravyrklämma

#500-014 Schellackplatta

#500-010 Horisontala ringklämmor

#500-011 Skruvsats för invändig ringhållare

#502-502 Thermo-Loc-cylinder

#502-015 Schellackcylinder

#500-506 Konisk punkthållare

#500-507 Koniska pärlhållare

#500-501 Borrchuckhållare

#500-504 10 expanderhylsor i plast

#500-521 10 handchuckar

#523-021 Digital Divider

#523-001 Pincett

#523-005 Keramisk ritsnål och karbidspets

#500-523 Förvaring för QC-Basic-sats

#500-524 Förvaring för QC-Complete-sats

#523-012 Förvaring för koniska hållare och cylindrar

#523-013 Förvaring för schellackplattor och Thermo-Loc-klämmor

#523-014 Förvaring för handchuckar



**Vertikal ringhållare och
expanderhylsor av plast**

Medföljer alla Classic QC-satser;
separat tillgängliga expanderhylsor av
plast från sida 22.

SE VIDEO



Platta klämbacker

500-007



Används för att hålla fast övningsplattor och andra platta fyrkantiga, ovala och runda delar. Tack vare urtaget i mitten kan arbetsstycken med \varnothing 2 mm och mer spännas in vertikalt.



Vertikal ringhållare

502-501



Använd med expanderhylsor #500-504, #502-504, #500-012 för att hålla ringar och runda lynetter för klockor vertikalt.



Yttre ringhållare

500-009



En enkel och effektiv ringhållare. Passar perfekt när man vill fokusera på en liten del av arbetsstycket eller på små arbeten på ringens insida.

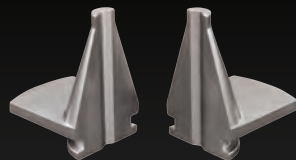

Cylindriska backar, 6 mm

500-001



Idealisk vid tillverkning av verktyg, fasthållning av små arbetsstycken och mycket annat. Den koniska formen lämpar sig också mycket bra för att tillverka särskilda klämmor med Thermo-Loc®. Tack vare urtaget i mitten kan arbetsstycken med \varnothing 2 mm och mer spännas in vertikalt.

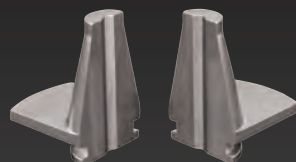

Cylindriska backar, 10 mm

500-002



Utmärkt för fastspänning av små arbetsstycken, till exempel stiftörhängen. Tack vare urtaget i mitten kan arbetsstycken med \varnothing 2 mm och mer spännas in vertikalt.

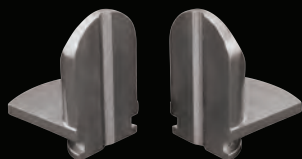

Runda backar, 20 mm

500-003



För fasthållning av ringar, runda berlocker och liknande. Tack vare urtaget i mitten kan arbetsstycken med \varnothing 2 mm och mer spännas in vertikalt.

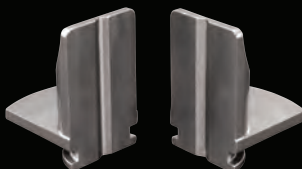

Raka backar, 20 mm

500-004



Universella medelstora klämmor för att hålla fasat olika slags arbetsstycken. Tack vare urtaget i mitten kan arbetsstycken med \varnothing 2 mm och mer spännas in vertikalt.

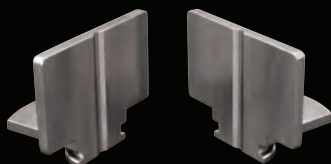

Raka backar, 40 mm

500-005



Universella stora klämmor för att hålla fast större arbetsstycken. Tack vare urtaget i mitten kan arbetsstycken med \varnothing 2 mm och mer spännas in vertikalt.



Gravyrklämma

500-006



En sats med klämbackar särskilt framtagna för Jura Master-backarna. På så vis kan du snabbt byta tillbaka till traditionella klämbackar utan att behöva lossa dem från skruvstycket. Stifthålet är \varnothing 2,35 mm så att förbrukade fräsar kan användas som stift. Tack vare urtaget i mitten kan arbetsstycken med \varnothing 2 mm och mer spännas in vertikalt.

Jura Master-backar

500-018



Jura Master-backar spelar en central roll vid användning av Classic QC-arbetsstyckehållare. Tack vare backarnas unika form kan arbetsstyckehållare skjutas in och ut snabbt och säkerställa maximal stabilitet. De ersätter de konventionella backarna i GRS® MicroBlock® och MicroBlock® XL.

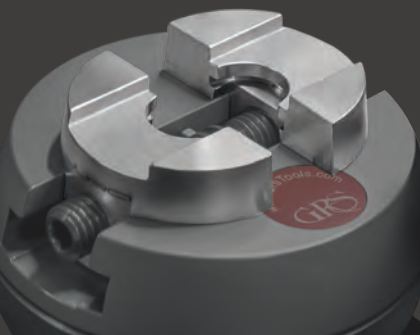

SE VIDEO

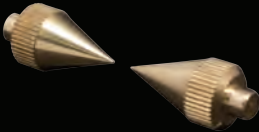

Konisk punkthållare

500-506



Koniska punkthållare är lätta att ställa in mot exakt rätt inspänningspunkt på arbetsstycket.

För användning i horisontella ringklämmor (#500-010).



Koniska pärlhållare

500-507



De koniska pärlhållarna är idealiska för fasthållning av pärlor och andra runda arbetsstycken.

För användning i horisontella ringklämmor (#500-010).



Schellackcylinder

502-015



För fixering av ringar med hjälp av schellack.

För användning i horisontella ringklämmor (#500-010).



Thermo-Loc®-cylinder

502-502



För fixering av ringar med hjälp av Thermo-Loc-stavar.

För användning i horisontella ringklämmor (#500-010).



Expanderhylsor ingår inte i leveransen.

Skrivsats för invändig ringhållare

500-011



Denna sats drar fördel av den oberoende spänningen för att vidga expanderhylsor (#500-504; #502-504; #500-012) när ringar och runda lynetter för klockor hålls fast.

För användning i horisontella ringklämmor (#500-010).

Horisontala ringklämmor

500-010



Horisontala ringklämmor är centrala komponenter i Classic QC-systemet. De håller fast arbetsstyckena horisontalt om de används tillsammans med koniska mässingshållare, schellackcylinder, Thermo-Loc-cylinder och skrivsats för invändig ringhållare.



Thermo-Loc® gravyrklämma

500-013



Användes tillsammans med Thermo-Loc-stavar för fixering av en mängd ovanligt formade delar.

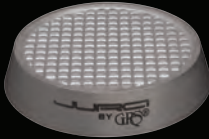

Schellackplatta

500-014



Användes tillsammans med schellack för fixering av arbetsstycken med unik form. Hållarens unika textur gör det enklare att få schellacken att fastna.

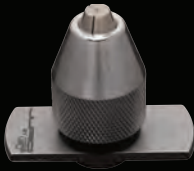

Borrhuckhållare

500-501



Den här vertikala chuckhållaren kan användas vid tillverkning av verktyg för körnfattning, borming med mera. Den passar också utmärkt för fixering av arbetsstycken som stiftörhängen eller örstift. Kan hålla fast mindre cylindrar upp till \varnothing 8 mm.



Ringhållare för invändig gravyr

500-503



Denna unika arbetsstyckehållare håller fast ringarna utvändigt så att de utan problem kan graveras invändigt. Tre lettrade skruvar fixerar ringen snabbt, och med speciella klämmor kan arbetsstycket vridas när backarna lossas.

SE VIDEO



Adapter för GRS® Standard Block

500-008



Använd hela Classic QC-arbetsstyckeshållarsystemet i ett GRS Standard Block. Det passar snabbt och enkelt i stiftålen för ditt GRS Standard Block.

JURA 3X LINE

X-AXEL

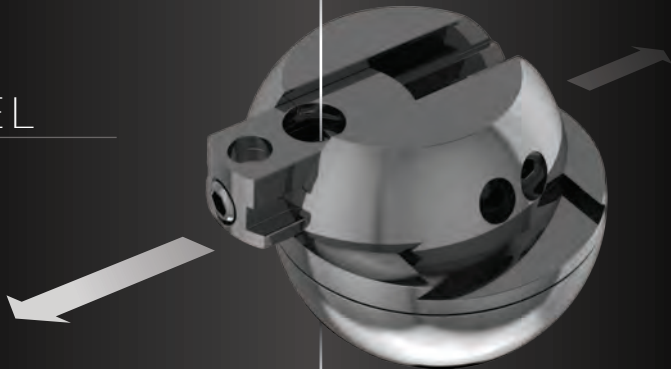

Y-AXEL

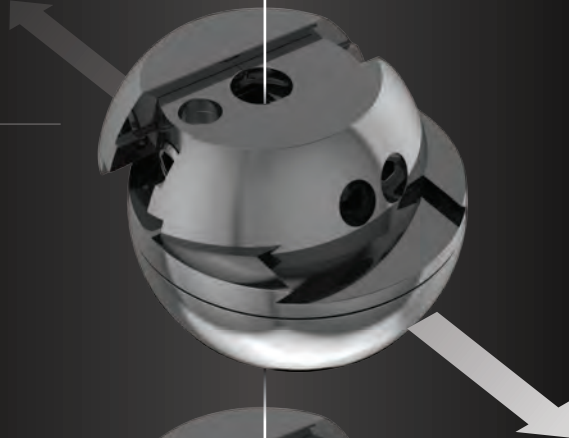

Z-AXEL

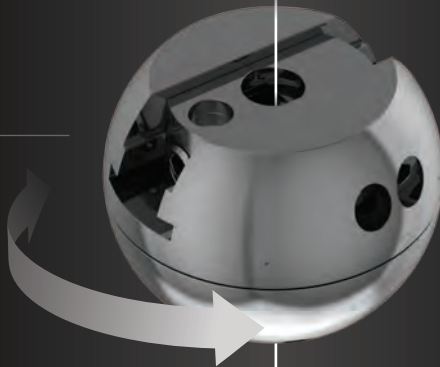

FÖRBLI CENTRERAD

TILLSAMMANS MED 3X-HÅLLAREN BLIR
3X-GRAVYRKULAN EN 6-AXLARS-GRAVYRKULA!

SE VIDEO



3X-hållare

ger tre extra axlar.

**3X-Master-
backarna**

rör sig på X-axeln.

3X-gravyrkula

Den övre delen rör sig
på Y-axeln och roterar
kring Z-axeln.



SE VIDEO



3X-startsats

502-516

beställa 

3X-startsatsen är en av de mest innovativa arbetsstyckeshållarlösningarna i branschen. Med det här fleraxliga systemet hålls dina arbetsstycken alltid perfekt centrerade. Möjligheten till rörelse i alla riktningar ger oinskränkt tillgänglighet. Vid stensättningsarbeten med mikroskop vinner man mycket tid och frustration med den här produkten. Satsen innehåller en 3X-hållare som gör det möjligt att fixera arbetsstycket exakt i den position man vill ha den. Orbital-hållaren (Orbital-backar och Orbital-kula) erbjuder extra mångsidighet, inte bara för att hålla ringen, och kan även användas för andra tillbehör. Rejåla expanderhylsor i mässing ger stabil fixering av ringar. Med de stapelbara Jura-socklarna kan arbetet också anpassas till rätt höjd för varje valt tillbehör.

Leveransomfattning:

3X-gravyrkula

3X-hållare

3X-Master-klämmor

#523-032 Sats stapelbara Jura-socklar

#523-020 5 mm insexnyckel

#523-049 Orbital-backar

#523-034 Orbital-kula

#523-033 M6-skruv

#500-504 10 expanderhylsor i plast

#502-504 11 expanderhylsor i mässing

Radiemärk



Platta klämbackar med stifthål

502-078

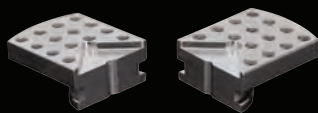

Denna arbetsstyckhållare är en anpassad version av platta klämbackar (#500-007) för användning med en 3X-gravyrkula. Den fixerar platta arbetsstycken, platta runda berlocker och övningsplattor perfekt. Större delar kan fixeras med hjälp av stift som sätts fast i hålen (Ø 2.35 mm). Tack vare urtaget i mitten kan arbetsstycken med Ø 2 mm och mer spännas in vertikalt.

Thermo-Loc®-klämbackar

502-518



Utnyttja 3X-systemet för fixering av arbetsstycken med ovanliga former. De här backarna har utvecklats för att hålla Thermo-Loc-materialet på plats och därmed fixera arbetsstycket.

Schellackskålar

502-506



Schellackskålar sätts in i 3X-Master-klämmorna eller 3X-hållaren för att fixera små delar som stiftörhängen, berlocker eller andra föremål. Skålarna levereras i fyra olika storlekar vilket sparar tid vid uppvärmningen.

Leveransomfattning: (1) 39 mm-skål, (2) 20 mm-skål, (2) 15 mm-skål, (2) 11 mm-skål.



Aluminium-adaptörblock

500-545

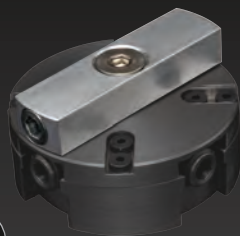

Gör 3X-arbetsstyckhållaren till ett verktyg som kan användas i ett standardskruvstycke. Aluminium-adaptörblocket skruvas fast i botten på 3X-arbetsstyckhållaren (se tabell på sid. 24–25) så att den sedan kan spännas fast i alla gravyrkulor.





Minichuck

502-505



Denna lilla spännanordning hjälper dig att arbeta effektivt. Den kan användas för verktygstillverkning eller då man vill fixera arbetsstycket i en chuck. Kan hålla fast mindre cylindrar upp till \varnothing 3 mm.



Stiftskruvstycke

502-507



Genom att det traditionella stiftskruvstycket kompletteras med 3X-systemets mångsidighet kan användaren spänna in arbetsstycket, hålla det i mitten och samtidigt luta och vrida stiftskruvstycket i önskad riktning. Stifthållets diameter är 2,35 mm.

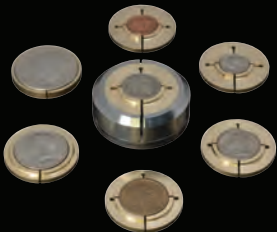

Hobo Nickel-hållare

502-508



Hobo-Nickel-hållaren använder ett unikt spännaxelsystem i mässing som utvecklats särskilt för de populära amerikanska myntvalörer som många guldsmeder arbetar med. Skruvstyckets yttre del bildar ett stabilt klämsystem som ger minskade vibrationer. Innehåller expanderhylsor för myntstorlekarna penny, dime, nickel, quarter dollar, dollar, halvdollar och Eisenhower-dollar.

Mynten ingår inte.



Extra Orbital-kula

500-546



Spara tid på att slippa flytta Orbital-kulan från en spännanordning till en annan och använd i stället denna extra kula för något av de tillbehör du ofta använder i Orbital-backarna (#523-049).

Orbital-backar

523-049



Orbital-backar i kombination med Orbital-kulan erbjuder extra mångsidighet vid arbetet. Eftersom de är monterad nedtill vid den Classic QC- och 3X Line-arbetsstyckhållaren, kan användaren luta och samtidigt rotera arbetsstycket. Därmed förblir arbetsområdet centrerat under mikroskopet.



3X-schellackplatta

502-082



Fixera arbetsstycket med schellack samtidigt som du utnyttjat fördelarna med 3X-systemet.

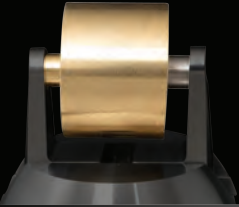

Klockarmbandshållare

523-520



Denna cylindriska hållare är en utmärkt lösning för stenfattning och gravering på klockarmband. Kan även användas till att hållas tennisarmband eller andra flexibla armband och breda, platta kedjor.



4-backschuck

502-509



Denna robusta och mångsidiga hållare är det optimala alternativet för objekt med ovanliga former. Fyra av varandra oberoende spännbackar kan ställas in i en mängd olika konfigurationer så att arbetsstycket fixeras på ett säkert sätt. Stifthålets diameter är 2,35 mm.



Expanderhylsor för klocklynetter

500-012



Dessa expanderhylsor är speciellt utformade för att hålla fast klocklynetter av olika storlekar. Innehåller åtta dubbelsidiga expanderhylsor. 21–23 mm, 22–24 mm, 25–27 mm, 26–28 mm, 29–31 mm, 30–32 mm, 33–35 mm och 34–36 mm.



FÖR ATT KUNNA ANVÄNDA EXPANDERHYLSORNA (#500-504, #502-504, #500-012) MED ORBITAL-HÅLLAREN KAN DU ENKELT ANSLUTA DEM MED 3X-HÅLLARSKRUV OCH CYLINDER. DÅ KOMMER DU LÄTTARE ÅT DITT ARBETE.

3X-hållaren finns inte separat; den ingår i 3X-startsatsen (#502-516).

Jura-mikroskopstativ

En robust och enjel lösning för att hålla fast Meiji- eller Leica®-mikroskop. Denna hållare kan ställas in på avsedd höjd och dessutom svängas undan vid arbeten utan mikroskop. Modellen för Meiji-mikroskop är utrustad med en fokuseringsskruv med innerdiameter 84 mm. Leica-modellen har ett monteringsstift (15 mm) på baksidan av Leica A60.



För Meiji

502-023



För Leica®

502-032



Kamerahållare för mikroskop

502-024

Denna typ av kamerahållare för mikroskop med integrerat fokuseringsblock är en idealisk lösning för att spela in videor av ditt arbete eller indelningen av ditt arbetsförlopp på en bildskärm. Passar till 84 mm mikroskop. Kameran ingår inte i leveransen.



Sugsystem

500-502



Detta teleskopsystem spar ädelmetaller och främjar en mer hälsosam arbetsmiljö eftersom det avlägsnar små partiklar från arbetsbänken. Det fungerar med många olika sugsystem ingår (inte i leveransen). Det kan skjutas samman för att spara plats när det inte används. Monteras på arbetsbänkens bakvägg. Rekommenderad tjocklek hos bakväggen: 22 mm.



Stapelbara gravyrkulesocklar



Finns även separat:

Liten 523-017 

Medelstor 523-018 

Stor 523-019 

523-032 

Sats om 3

SE VIDEO



En sats med tre gravyrkulesocklar som används för att arbetsstycket ska hamna på rätt höjd oavsett vilken Jura-hållare som används. De är stabila och stapelbara. Vi rekommenderar att tunt gummi- eller lädermaterial används upptill och undertill för att behålla maximal kontroll. Den här satsen med 3 stapelbara socklar ingår som en del av 3X-startsatsen (#502-516).

Digital Divider

523-021



Denna kompakta Digital Divider används till exakta markeringar och ritsningar på arbetsstycken. Mätskänklarna av härdat stål kan vässas till avsedda punkter och deras maximala öppning är 37,6 mm. Säljs i förformat skick, inte vässad.



Insexnyckel

523-020



Det breda greppet på denna 5 mm insexnyckel hjälper till att ge stort vridmoment när du spänner skruvstyckets backar.



JURA FÖRVARING

Förvandla din arbetsbänk till ett ergonomiskt arbetsområde och använd våra Jura förvaringar så att dina verktyg alltid finns till hands:



För QC-Basic-sats

500-523



För QC-Complete-sats

500-524



För smådelar

523-011



För koniska hållare och cylindrar

523-012



För schellackplattor och Thermo-Loc®-klämmor

523-013



För handchuckar

523-014



För digitalt skjutmått

523-015



För Digital Divider

523-029





Stensortimentlåda

502-514



Förvara dina stenar i ordning på ett och samma ställe. Med fyrtio små kvadratiska lådor som passar i en större låda kan du skapa ett eget organisationssystem.

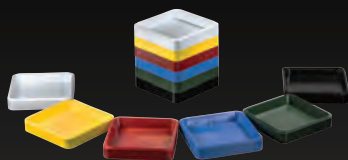

Färgade stensålar

500-522



Den här satsen med sex färgade stensålar är idealisk för sortering och förvaring av olika stenstorlekar. De är stapelbara vilket sparar plats och ger enkel åtkomst för dina stenar.



Mikromotor-handstyckshållare

500-525



Om mikromotorn är inom räckhåll och inte står på arbetsbänken är denna hållare en mycket bra komplettering till din arbetsbänk.

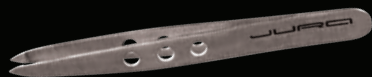

Pincett

523-001



En idealisl lösning för att plocka upp borrar, fräsar och andra små föremål.



Expanderhylsor i plast

500-504



Ersättningssats av expansionshylsor i plast. Passar Classic QC- och 3X-systemen. Den här satsen med 10 expanderhylsor passar ringar i storlek 13–22 mm.



Expanderhylsor i mässing

502-504



Denna sats med 11 expanderhylsor av mässing är perfekt för användning med Classic QC-ringhållare och 3X Line. Den solida konstruktionen tål att hamras på. Den innehåller även en radiemärk för snabb och enkel märkning eller ritsning på arbetsstycken. Idealisk för mikroband-ringar samt för fishtail- och flersidesfattningar.



Handchuckar

500-521



10-delars sats med rund och platt skalle

Handchuckar är perfekt för användning med kärnfattningsverktyg, eller stenpressare i Jura-stil, körndelare, polerstålverktyg och mer. De halvrunda handgreppen ger en bra referenspunkt vid arbete med kärnfattningsverktyg. De runda handtagen är väl lämpade för polerstål och körndelare.



Keramisk ritsnål och karbidspets

523-005



Denna verktygssats är användbar för arbeten med layout och placering av stenar. Den keramiska ritsnålen fastnar inte i metallen på samma sätt som traditionella ritsverktyg. Karbidspetsar har många användningsområden, till exempel för att flytta och justera stenar.

Finns även separat:

Keramisk ritsnål

523-006



Karbidspets

523-004



C-Max graverstickelämne, runt

022-393



Marknadens ledande hårdmetallstickel.

Längd: 45 mm. För användning med den Classic QC. Ø 2,35 mm.

Keramisk fiberfil

För användning tillsammans med mikromotorhandstycket för polering och precisionsslipning. Finns i olika kornstorlekar.

Korn 1200, röd

602-422



Korn 1000, vit

602-423



Korn 800, blå

602-424



Korn 600, svart

602-425



Korn 400, orange

602-426



Korn 300, ljusbrun

602-427



Korn 220, grå

602-428



Thermo-Loc®

Vid uppvärmning blir Thermo-Loc mjuk och får en formbar lerliknande konsistens, så att massan kan formas efter arbetsstycket. Vid rumstemperatur stelnar massan och håller allt från eldvapen till trädetaljer säkert fast. Utarbetad för fixering av oregelbundna eller ömtåliga föremål. Icke-toxisk, biologiskt nedbrytbar.

Thermo-Loc, 225 g

003-664



Thermo-Loc, 450 g

003-665



Thermo-Loc, 2,25 kg

003-666



HUR JURA ARBETSSTYCKHÅLLARE KOMBINERAS

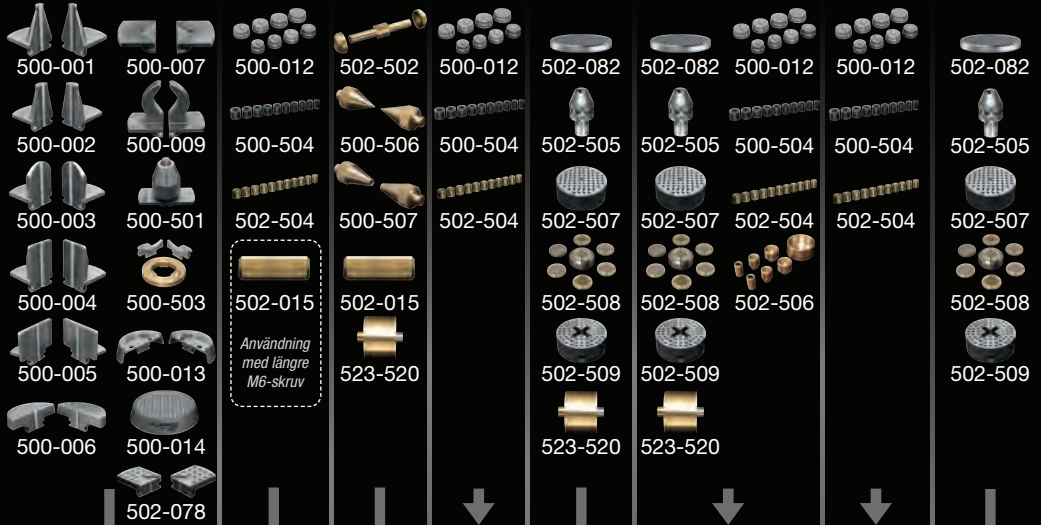

500-018



500-545



MicroBlock®
003-683



MicroBlock® XL
003-773

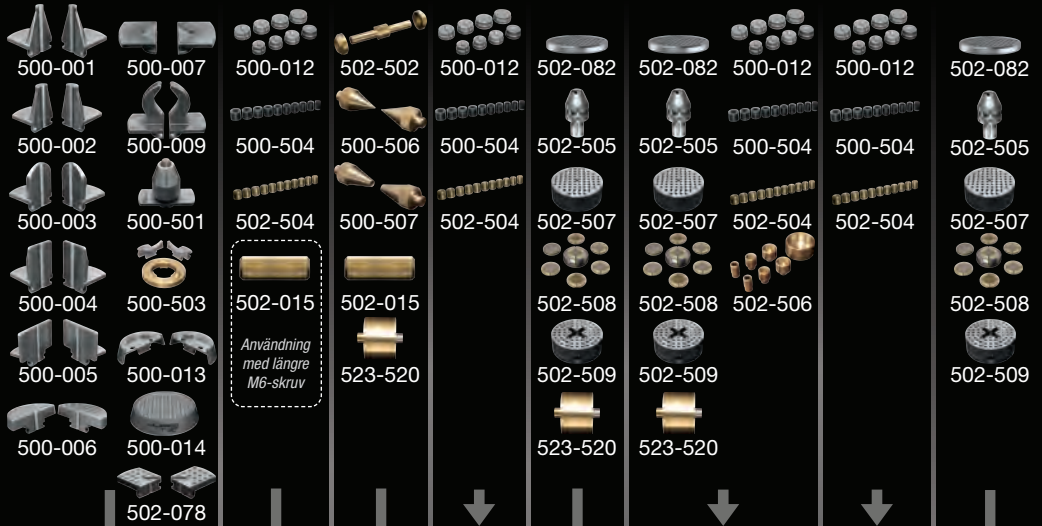

Användning
med längre
M6-skruv



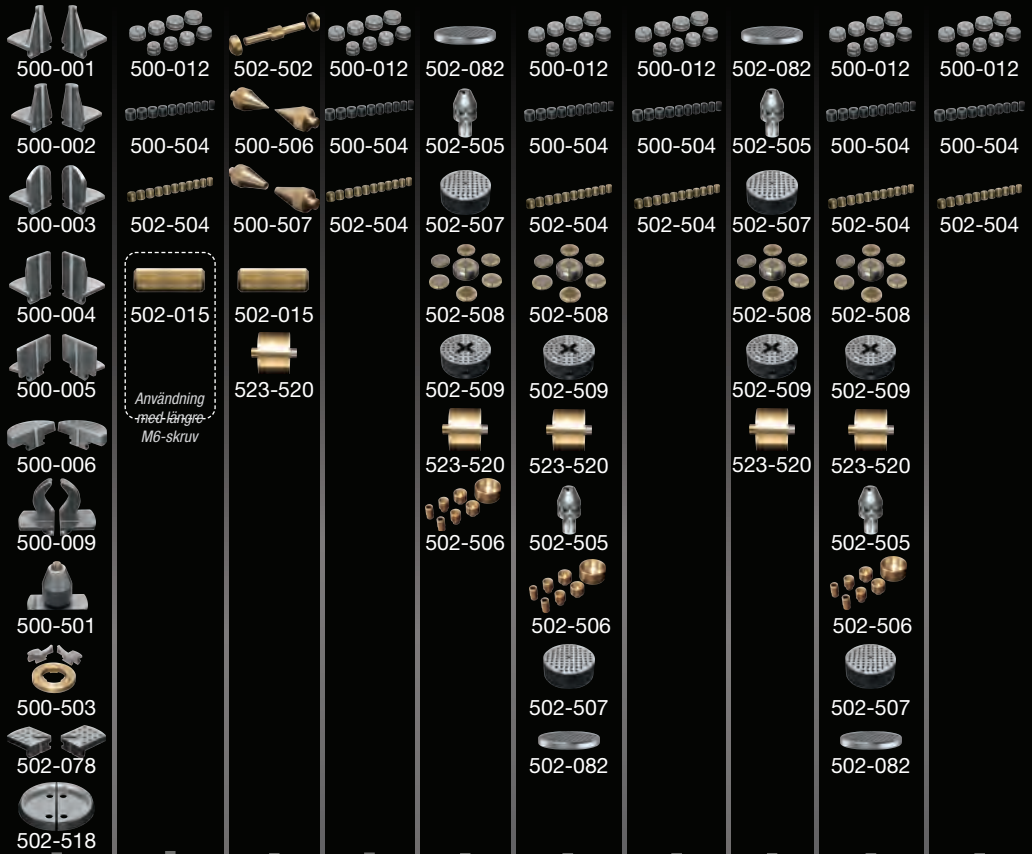

500-011

3X-hållare
Medföljer 3X-satsen

3X-hållarskruvar
med cylinder

3X-hållare
Medföljer 3X-satsen

3X-hållarskruvar
med cylinder

502-501

500-010

3X-Master-klämmor
Medföljer 3X-satsen

Orbitalhållare
(#523-049; #500-546)





4-backschuck

Visas med 3X-hållare, 3X-Masterklämmor och 3X-gravyrkulor.

ÅTERFÖRSÄLJARFÖRTECKNING

Belgien:

Alexandre BVBA

Appelmansstraat 25-27
Empire Shopping Center
2018 Antwerp
tel: +32 3 213 00 39
www.alexandreschool.com

Cypern:

B.J.P – Panagiotidou Elli & Sia Epe

Villara 1
54625 Thessaloniki
tel: +30 2310 555270
www.bjp.gr

Danmark:

Aktiv Guld A/S

Vallensbækvej 46
2625 Vallensbæk
tel: +45 43 66 20 00
www.aktivguld.com

Finland:

K.A. Rasmussen Oy

Eteläranta 14
00130 Helsinki
tel: +358 10 337 50 00
www.rasmussen.fi

Frankrike 1:

Tena Butty

116, Chemin de Mialouze
26130 Montsegur Sur Lauzon
tel: +33 475 98 10 22
www.tena-butty.com

Frankrike 2:

TBRP Paris (Pouget Pellerin)

15, rue de Montmorency
75003 Paris
tel: +33 1 42 74 44 11
www.pouget-pellerin.com

Frankrike 3:

Schwartzmann Fisseau Cochot

12 rue Rene Payot
25503 Morteau
tel: +33 381 67 18 34
www.schwartzmann.com

Grekland:

**B.J.P – Panagiotidou Elli
& Sia Epe**

Villara 1
54625 Thessaloniki
tel: +30 23105 55270
www.bjp.gr

Irland 1:

Betts Metal Sales Ltd.

49-63 Spencer Street
Birmingham, B18 6DE
tel: +44 121 233 2413
www.bettsmetalsales.com

Irland 2:

Cooksongold

59-83 Vittoria Street
Birmingham, B1 3NZ
tel: +44 345 100 1122
www.cooksongold.com

Island:

Handverkshúsið

Rauðagerði 25
108 Reykjavík
tel: +354 555 12 12
www.handverkshusid.is

Italien 1:

Luigi Dal Trozzo S.A.S.

Via Claudio Treves 26
20090 Vimodrone
tel: +39 02 2885871
www.luigidaltrozzo.it

Italien 2:

Garbarino & Titonel srl

Via del Lavoro 3
15048 Valenza
tel: +39 0131 924 264
www.garbarinotitonel.com

Nederländerna 1:

Bijou Moderne B.V.

Edisonlaan 36-38
2665 JC Bleiswijk
tel: +31 10 529 66 00
www.bijoumoderne.nl

Nederländerna 2:

Diaset BV.

Utrecht
tel: +31 30 230 02 14
www.diaset.nl

Norge:

K.A.Rasmussen AS

Postboks 4455
2326 Hamar
tel: +47 625 12 710
www.karasmussen.com

Österrike 1:

Felber's Nachfolger

Siebensterngasse 30
1070 Vienna
tel: +43 1 523 24 73-0
www.j-felber.at

Österrike 2:

Felber's Vertriebspartner

Günter Baumgartner

Auergasse 9
6170 Zirl
tel: +43 664 535 6770
www.j-felber.at

Polen 1:

W. Kociuba S.J.
Ul. Rakowicka 1
31-511 Krakow
tel: +48 12 430 36 79
www.wkociuba.pl

Polen 2:

**Firma Jubilerska
K. Brzuchowski**
Ul. Hetmańska 20
40-560 Katowice
tel: +48 501 733 093
brzuchowski.pl

Portugal:

Maquinouro, Lda
Rua Engenheiro Adelino
Amaro da Costa 1144/44
4420-005 Gondomar
tel: +351 22 483 55 51
www.maquinouro.pt

Ryssland:

Jewellery Air
Ul. Bumazhnaya, 17 / 109
190020 St. Petersburg
tel: +7 495 16 28 477
www.jewelleryair.com

Schweiz:

Artsupport GmbH
Glattalstrasse 222
8153 Rümlang
tel: +41 44 818 18 18
www.artsupport.ch

Slovakien:

Advantage-fl.cz s.r.o.
Soukenická 11
11000 Prague 1
tel: +420 605 216 756
www.advantage-fl.cz

Spanien:

Chamorro y Moreno, S.A
C/ Isla de Sicilia 1
28034 Madrid
tel: +34 91 315 20 49
www.comrashop.es

Storbritannien 1:

Betts Metal Sales Ltd.
49-63 Spencer Street
Birmingham, B18 6DE
tel: +44 121 233 2413
www.bettsmetalsales.com

Storbritannien 2:

Cooksongold
59-83 Vittoria Street
Birmingham, B1 3NZ
tel: +44 345 100 1122
www.cooksongold.com

Sverige 1:

Sargenta AB
Grenadjärgatan 14
254 53 Helsingborg
tel: +46 401 26 550
www.sargenta.se

Sverige 2:

Aktiv Guld AB
Vallensbækvej 46
2625 Vallensbæk
tel: +46 22 27 80 100
www.aktivguld.com

Tjeckien:

Advantage-fl.cz s.r.o.
Soukenická 11
11000 Prague 1
tel: +420 605 216 756
www.advantage-fl.cz

Tyskland 1:

Rudolf Flume Technik GmbH
Hachestraße 66
45127 Essen
tel: +49 201 1899-0
www.flume.de

Tyskland 2:

Horbach-Technik GmbH
Hauptstraße 139 A
D-55743 Idar-Oberstein
tel: +49 6781 45897-0
www.horbachtechnik.de

ANDRA LÄNDER:



GRS

tools in Europe

Albanien, Algerien, Bosnien och Hercegovina, Bulgarien, Estland, Kroatien, Lettland, Libyen, Litauen, Luxemburg, Makedonien, Malta, Marocko, Mauretanien, Moldova, Montenegro, Rumänien, Serbien, Slovenien, Tunisien, Turkiet, Ukraina, Ungern, Vitryssland.

 grseurope.com

 info@grseurope.com

 [#grseurope](https://www.instagram.com/grseurope)

ARBETSSTYCKHÅLLARE AV MÄRKET

JURCO



Aktiv Guld AB

Vallensbækvej 46
2625 Vallensbæk
Danmark

www.aktivguld.com
ag@aktivguld.com
tel: +46 22 27 80 100

© Glendo LLC – Alla rättigheter förbehållna.

Utgåva PV.1 (2023)